

MAJOR

www.major-security.ru

РУКОВОДСТВО ПО ЭКСПЛУАТАЦИИ ДОМОФОНОВ

ALFA SOLO

ПЕРЕДОВЫЕ ДИЗАЙНЕРСКИЕ И ТЕХНИЧЕСКИЕ РЕШЕНИЯ
УЛУЧШАЮТ КОМФОРТ И БЕЗОПАСНОСТЬ ЖИЗНИ.

Видеодомофоны MAJOR помогают Вам в этом.

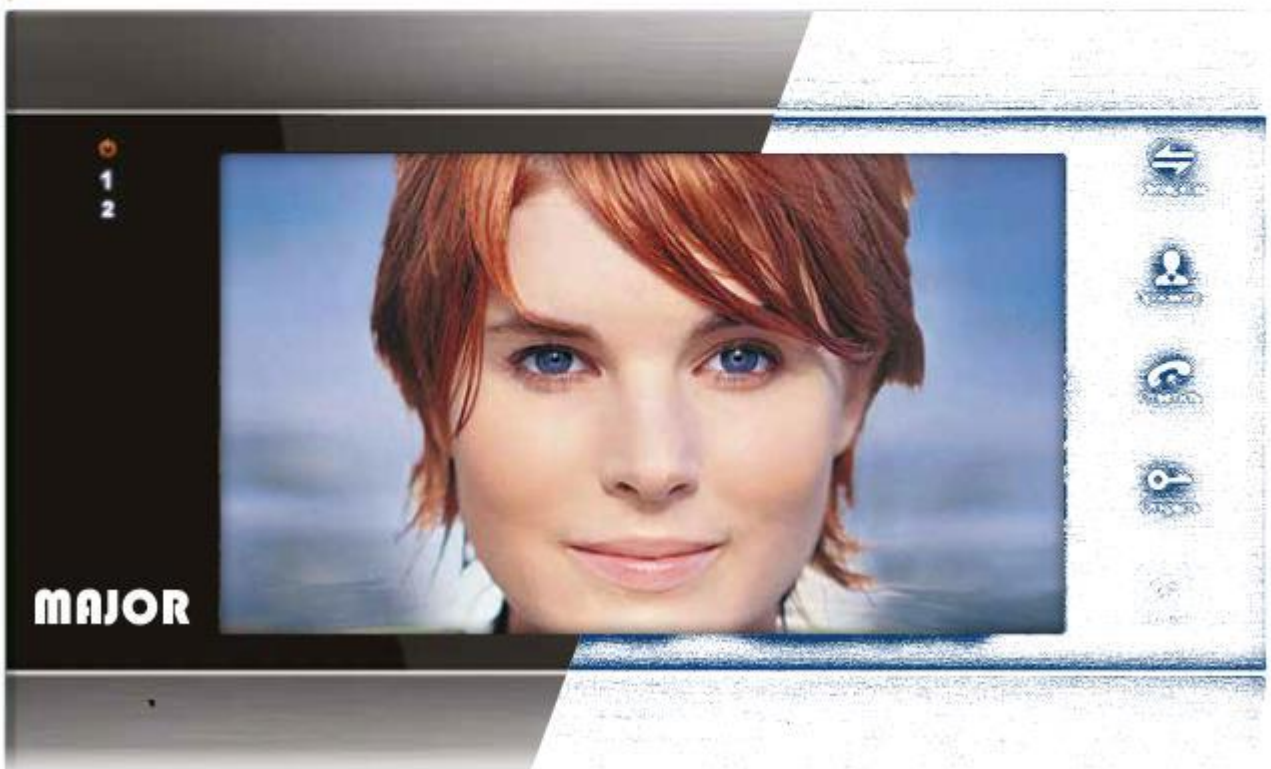

Внимание! Перед подключением и началом эксплуатации, пожалуйста, прочитайте эту инструкцию! Если видеодомофон не работает, не пытайтесь самостоятельно отремонтировать его! Обратитесь к местному дилеру или в нашу компанию.

WWW.MAJOR-SECURITY.RU

Версия 514.05

Содержание:

1. Особенности и основные функции _____	2 стр.
2. Описание продукта _____	3 стр.
3. Конструкция и кнопки управления _____	4 стр.
4. Обозначение иконок _____	5 стр.
5. Схема соединений _____	6 стр.
6. Схема подключений внешних устройств _____	7 стр.
7. Примечание к соединениям _____	8 стр.
8. Эксплуатация домофона. Режим вызова _____	9 стр.
9. Мониторинг _____	10 стр.
10. Передача вызова/внутренний вызов _____	11 стр.
11. Настройка параметров _____	12 стр.
12. Установка видеодомофона _____	13 стр.
13. Комплект поставки _____	14 стр.
14. Спецификация _____	15 стр.

Особенности и основные функции:

Особенности

- Аналоговый видеодомофон
- Исполнение без трубки
- Накладной монтаж
- Сенсорные кнопки
- Простота в использовании
- Режим «Не беспокоить»
- Регулировка яркости, контрастности, насыщенности цвета, громкости
- Управление замком

Благодарим Вас за выбор торговой марки **MAJOR** и данного изделия!



ОПИСАНИЕ ПРОДУКТА

Цветной видеодомофон предназначен для организации контроля доступа и двусторонней аудио- и видеосвязи с посетителем при подключенной ответной части - вызывной панели. Монитор позволяет оператору осуществлять коммуникацию без физического контакта с лицом, желающим попасть внутрь помещения, а также ограничивать или разрешать доступ в помещение. Это обеспечивает удобство и высокий уровень безопасности. К домофону можно подключить одну или две вызывные панели, имеющие 4-х проводную схему подключения. Максимальное количество параллельно подключенных мониторов в общей цепи - четыре. При этом активируется функция «интеркома» между мониторами и появляется возможность перевода вызова на другие устройства (аналогичные мониторы).

Ниже приведены основные рекомендации по эксплуатации изделия:

- 1) Не используйте монитор в экстремальных температурных условиях. Рекомендуемый температурный режим -0С~+45С.
- 2) Настоятельно рекомендуется доверять установку данного изделия квалифицированному специалисту.
- 3) Не разбирайте устройство самостоятельно! Гарантийное техническое обслуживание и ремонт проводится исключительно силами специалистов в специализированных сервисных центрах.
- 4) Для удаления грязных пятен со стекла монитора используйте только мягкую ткань, пропитанную специальным спреем для чистки дисплеев.
- 5) Избегайте установки изделия вблизи источников тепла, влаги и источников электромагнитных помех во избежание выхода изделия из строя.
- 6) Не допускайте механических нагрузок и падения изделия, что может привести к поломке домофона.

ТРАНСПОРТИРОВКА И ХРАНЕНИЕ

Изделие в транспортной таре перевозится любым видом крытых транспортных средств (в железнодорожных вагонах, закрытых автомашинах, трюмах и отсеках судов, герметизированных отапливаемых отсеках самолетов и т.д.) в соответствии с требованиями действующих нормативных документов. Условия транспортирования изделия должны соответствовать условиям 5 по ГОСТ 15150-69. Хранение изделия в транспортной таре на складах изготовителя и потребителя должно соответствовать условиям 1 по ГОСТ 15150-69.

УТИЛИЗАЦИЯ

Изделие не представляет опасности для жизни и здоровья людей, а также для окружающей среды после окончания срока службы. Утилизация проводится без принятия специальных мер защиты окружающей среды.

ГАРАНТИИ ИЗГОТОВИТЕЛЯ

Предприятие-изготовитель гарантирует соответствие изделия требованиям технических условий при соблюдении потребителем условий транспортирования, хранения, монтажа и эксплуатации. Гарантийный срок эксплуатации - 12 месяцев с момента продажи через торговую или монтажную организацию. При отсутствии отметки о дате продажи гарантийный срок исчисляется от даты производства. Гарантийные обязательства недействительны, если причиной неисправности изделия являются: умышленная порча; пожар, наводнение, стихийные бедствия; аварии в сети питания; электрический пробой микросхем электронной платы вследствие ошибки подключения в полярности питания. Гарантийные обязательства действуют только при предъявлении свидетельства о продаже. Гарантия не распространяется на изделие с нарушенной гарантийной пломбой. Компания-изготовитель не несет ответственности и не возмещает ущерба за дефекты, возникшие по вине потребителя при несоблюдении правил эксплуатации и монтажа данного устройства.

КОНСТРУКЦИЯ И КНОПКИ УПРАВЛЕНИЯ

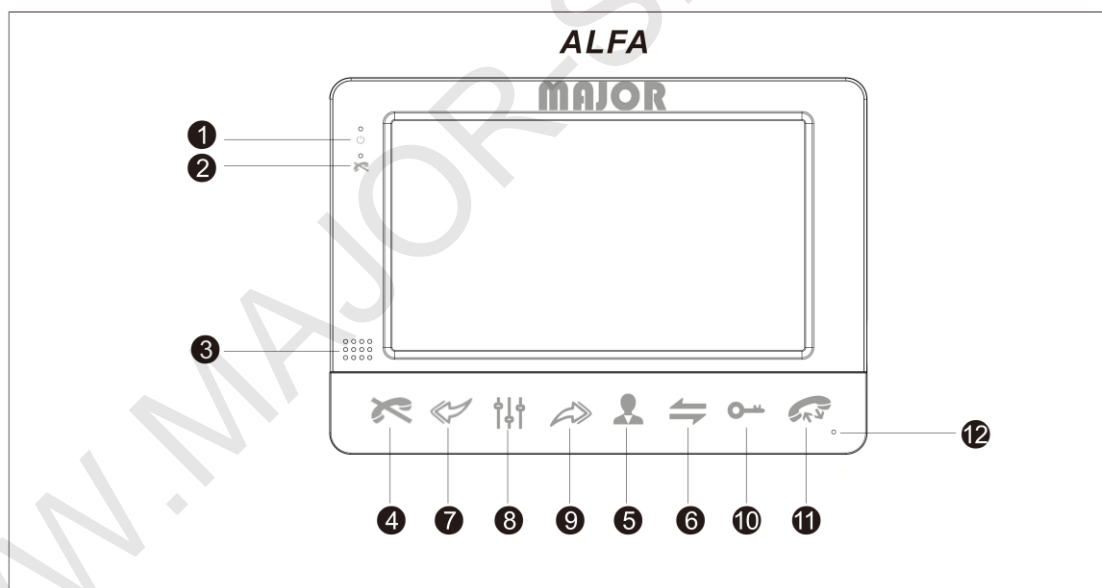
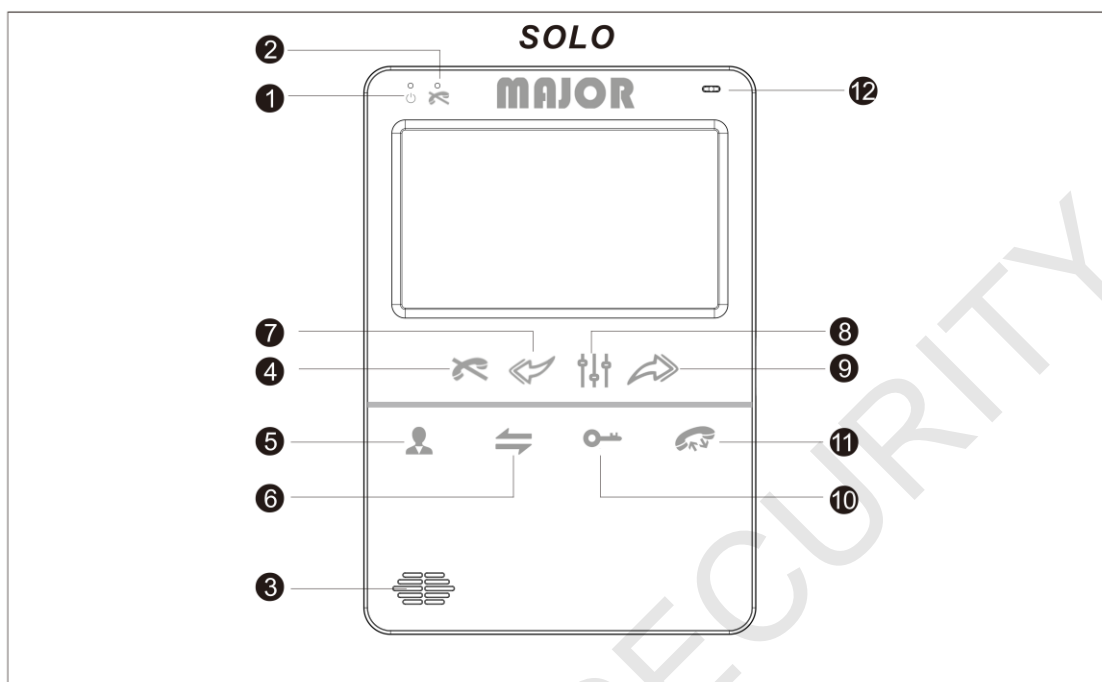

1	Индикатор питания	7	Кнопка влево
2	Индикатор «Не беспокоить»	8	Настройка
3	Динамик	9	Кнопка вправо
4	Кнопка режима «Не беспокоить»	10	Открытие замка
5	Мониторинг	11	Разговор/Отбой
6	Интерком	12	Микрофон

ОБОЗНАЧЕНИЕ ИКОНОК

1	 не беспокоить	1. Включение / выключение звука в любом режиме. 2. В режиме отключения звука, индикатор LED включен, нет мелодии звонка при вызове на мониторе, мелодия вызова есть на вызывной панели.
2	 влево	Перемещение вверх, уменьшение значения каждого подменю.
3	 вправо	Перемещение вниз, увеличение значения каждого подменю.
4	 настройки	Настройка меню/перемещение вниз. В режиме ожидания нажмите кнопку настройки меню, нажмите еще раз для перехода в подменю, для изменения параметров нажмите кнопку < или > . Для выхода нажмите клавишу  .
5	 мониторинг	Просмотр камеры вызывной панели.
6	 интерком	Внутренний вызов / передача вызова 1. В режиме ожидания нажмите клавишу  , чтобы начать разговор между внутренними мониторами. 2. Во время разговора между вызывной панелью и внутренним монитором, нажмите кнопку  для передачи вызова на внутренние мониторы.
7	 разблокировка замка двери	Разблокировка двери в режиме вызова / разговора / мониторинга.
8	 кнопка разговора	Нажмите кнопку  для начала разговора. Для окончания разговора нажмите кнопку  еще раз.

СХЕМА СОЕДИНЕНИЙ

Видеодомофон со встроенным блоком питания



Рис. 3

СХЕМА ПОДКЛЮЧЕНИЙ ВНЕШНИХ УСТРОЙСТВ

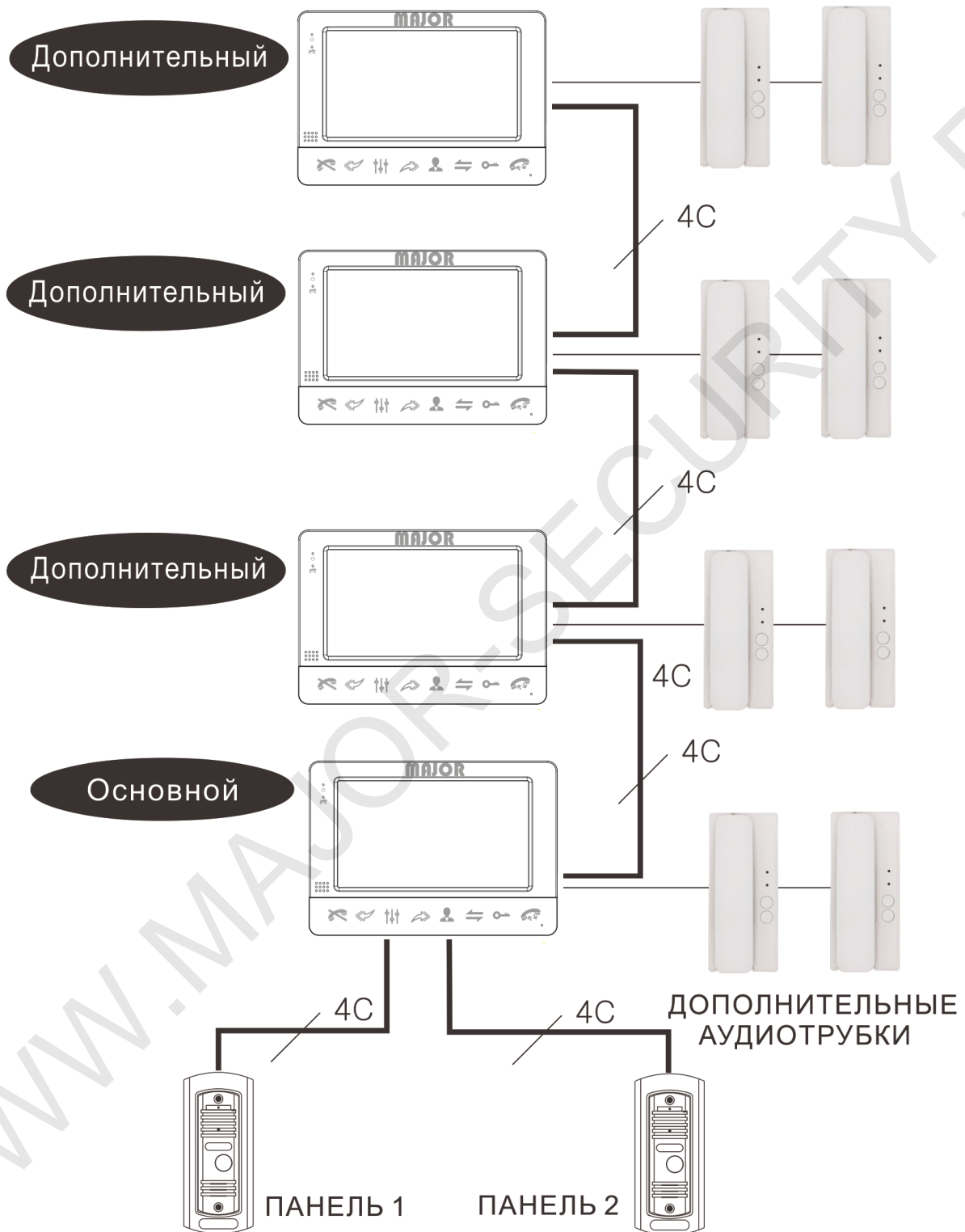

Рис. 4

ПРИМЕЧАНИЕ К СОЕДИНЕНИЯМ

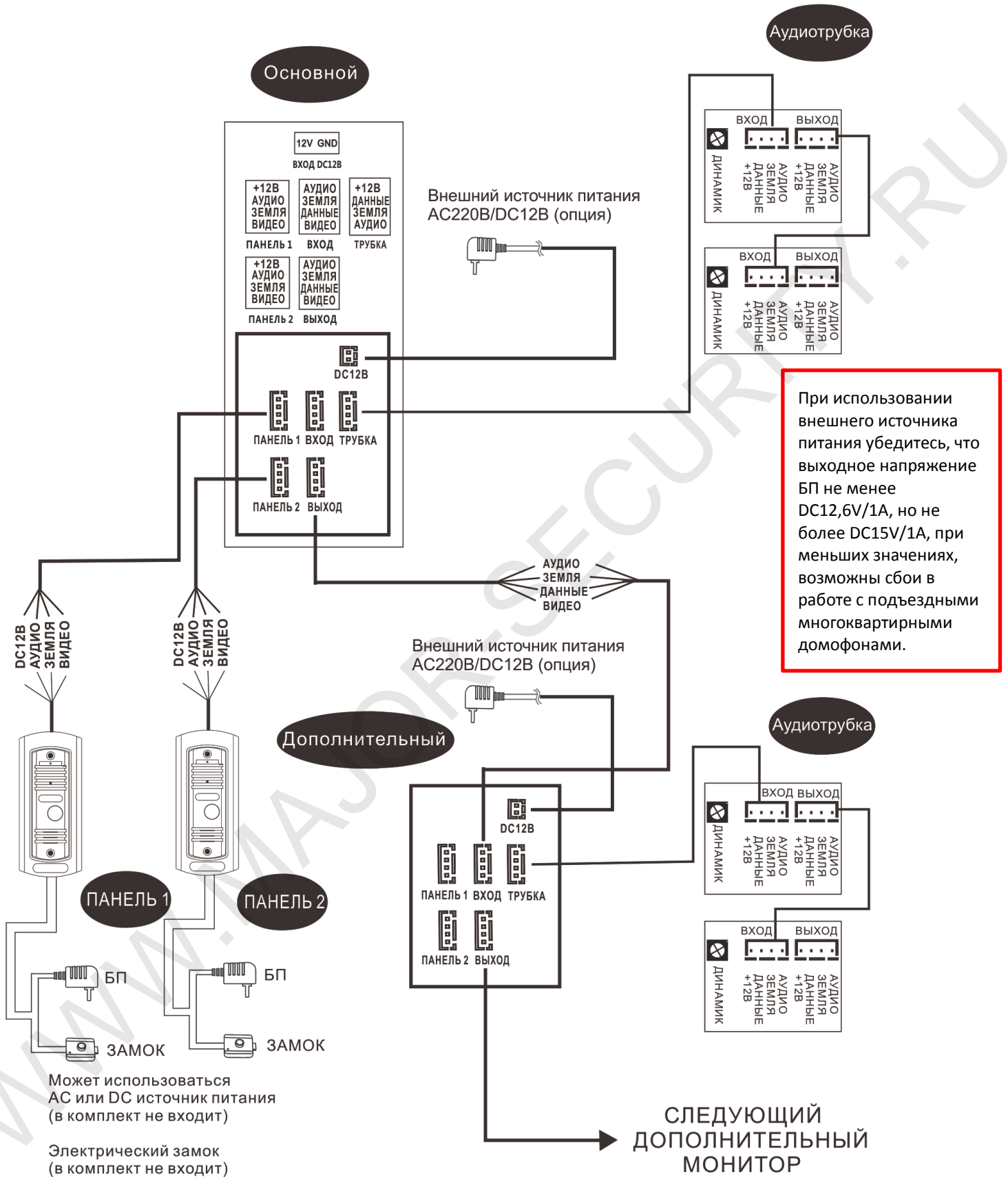

Максимальное количество подключаемого оборудования: до 4 мониторов, 2 вызывных панели. При создании системы, где необходимо более одного монитора, монитор, к которому подключаются вызывные панели, называется основным, а остальные - дополнительными. Вызывные панели можно подключать только к основному монитору системы. Дополнительные мониторы подключаются к основному при помощи разъемов IN (входной разъем) и OUT (выходной разъем).

Внимание! Режим домофона «Основной» или «Дополнительный», выбирается из меню домофона. Домофон будет находится в системе как «Основной», если Вы выбрали «Основной» режим. Если домофон используется как «Дополнительный», то в меню необходимо выбрать «Дополнительный» режим. Возможно подключения отдельных аудиотрубок вместо мониторов на специальный разъем.

Указанные на схемах вызывные панели, замки, блоки питания и видеокамеры не входят в данный комплект! При необходимости Вы их можете приобрести отдельно, под определенные условия эксплуатации.

Обычно на вызывных панелях используется схема с нормально открытыми (НО) контактами управления замком. Это значит, что, после нажатия на кнопку открытия, реле замыкается и на замок начинает подаваться питание.

Рекомендуемый тип кабеля:

До 30 метров кабель КСПВ 4x0,5 мм².

До 80 метров кабель КВК 2x0,75 мм².

Расстояние от вызывной панели до последнего монитора в режиме интеркома не должна превышать ~ 100 м.

ЭКСПЛУАТАЦИЯ ВИДЕОДОМОФОНА

◆ Режим вызова

Режим ожидания

Посетитель нажимает кнопку вызова на панели 1 

▼ Будет играть мелодия вызова на мониторе и панели 30 сек

Посетитель нажимает кнопку вызова на панели 2 

▼ Будет играть мелодия вызова на мониторе и панели 30 сек

Изображение посетителя автоматически появится на экране монитора

Нажмите кнопку «Ответить» на мониторе 

▼ Сигнал вызова прекращается

 Начало разговора

Длительность разговора не более 120 сек

Нажмите кнопку «Открыть» 

срабатывание реле панели (около 2 сек)







Нажмите кнопку «Отбой» 

Конец

ВНИМАНИЕ !

Монитор автоматически перейдет в режим ожидания, если в течение 60 сек. не будет ответа.

ВНИМАНИЕ !

1. После открытия двери, монитор автоматически перейдет в режим ожидания через 20 сек., если раньше не была нажата кнопка «Отбой». Это позволяет убедиться, что посетитель уже вошел.
2. Если нажата кнопка , монитор не слышит мелодию звонка; если нажать кнопку разговора в момент вызова, монитор может слышать вызывную панель, а вызывная панель не слышит монитор.
3. Во время вызова панели (не входя в режим настроек), нажмите  или  для настройки уровня громкости мелодии вызова. Во время разговора (не входя в режим настроек), нажмите  или  для регулировки громкости разговора. Для выхода из настроек, нажмите .
4. При разговоре, можете нажать  для переключения изображения.
5. Если во время разговора с посетителем, с другой панели придет вызов, то монитор об этом напомнит звуковыми сигналами.
6. Если придет почти одновременный вызов с обеих панелей, то предпочтение будет отдано вызывной панели, у которой была нажата кнопка раньше.

МОНИТОРИНГ

Режим ожидания

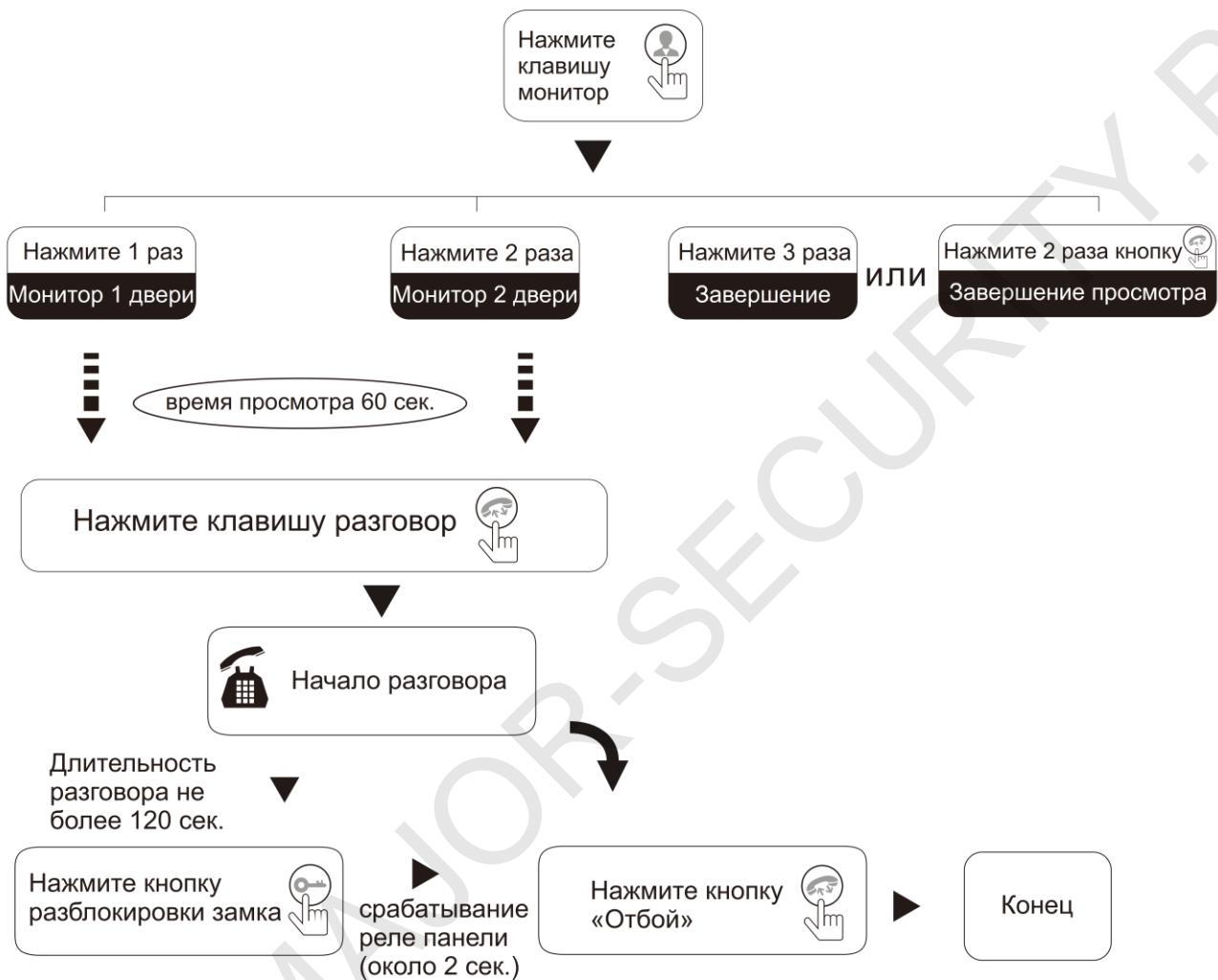

ВНИМАНИЕ !

1. В режиме мониторинга, домофон может прослушивать вызывную панель.
2. При поступлении нового входящего вызова, режим мониторинга выключается и домофон принимает вызов.

ПЕРЕДАЧА ВЫЗОВА/ ВНУТРЕННИЙ ВЫЗОВ

Режим «Передача вызова/Внутренний вызов» нуждается в подключении как минимум 2-х мониторов и 1 вызывной панели.

◆ Передача вызова на другие мониторы

Во время разговора с вызывной панелью нажмите кнопку  для передачи вызова на другие мониторы.

Звонок вызова на другом мониторе

На любом мониторе можно нажать кнопку «Ответить» 

 Начало разговора

Нажмите кнопку «Открыть» 

Нажмите кнопку «Отбой» 

ВНИМАНИЕ !

После передачи вызова, первый монитор перейдет в ждущий режим, а на другом мониторе появится изображение.

◆ Внутренний вызов между мониторами

Режим ожидания

Нажмите кнопку интеркома 

На всех мониторах будет играть мелодия вызова, если в течение 1 минуты не будет ответа, мониторы автоматически перейдут в режим ожидания.

На любом мониторе нажмите кнопку «Ответить» 

 Начало разговора между мониторами







Нажмите кнопку «Ответить» для окончания разговора 

ВНИМАНИЕ !

Если во время внутреннего вызова, придет внешний сигнал вызова, то мониторы переключатся на этот сигнал и вы сможете ответить посетителю.

НАСТРОЙКА ПАРАМЕТРОВ

ЯРКОСТЬ	32
КОНТРАСТ	30
ЦВЕТ	30
ВРЕМЯ ОТКРЫТИЯ ЗАМКА СЕК.	02
РЕЖИМ	ОСНОВНОЙ
ЯЗЫК	РУССКИЙ
 32

1. Для входа в меню нажмите кнопку  , доступные регулировки ЯРКОСТЬ, КОНТРАСТ, ЦВЕТ, ВРЕМЯ ОТКРЫВАНИЯ ЗАМКА, РЕЖИМ, ЯЗЫК.
2. Нажмите кнопку  для уменьшения параметра или  для увеличения параметра, нажмите кнопку  для перехода к следующей регулировке.
3. РЕЖИМ, нажмите  или  для изменения ОСНОВНОЙ/ДОПОЛНИТЕЛЬНЫЙ.
4. ЯЗЫК, нажмите  или  для изменения языка.
5. Далее нажмите кнопку  для выхода из меню.
6. Во время вызова панели (не входя в режим настроек), нажмите  или  для настройки уровня громкости мелодии вызова. Во время разговора (не входя в режим настроек), нажмите  или  для регулировки громкости разговора. Для выхода из настроек, нажмите кнопку 

УСТАНОВКА ВИДЕОДОМОФОНА



Рис . 6

- Избегайте установки устройства вблизи источников излучения: телевизора, видеорегистратора и т.п.
- Не разбирайте самостоятельно, чтобы избежать поражения электрическим током.
- Не бросайте, не трясите и не стучите по устройству. В противном случае это может привести к повреждению и выходу из строя устройства.
- Выберите оптимальное место по высоте для установки домофона, во избежание неудобств, при дальнейшей эксплуатации.
- Отключите питание перед установкой.
- Устанавливайте домофон на расстоянии не ближе 30 см от источников питания, во избежание наводок и помех.
- Устанавливайте подальше от воздействия электромагнитных полей, сильной влажности и химикатов.

Установка видеодомофона

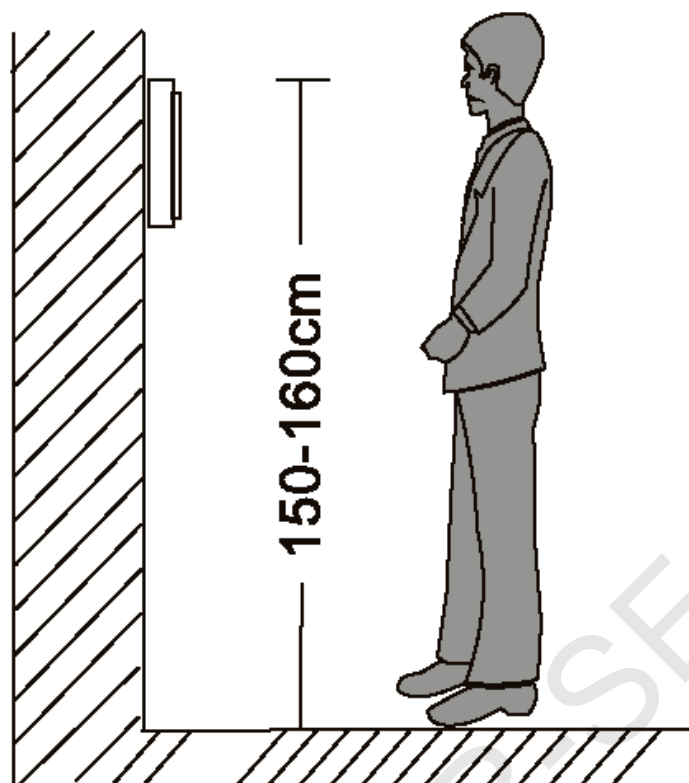
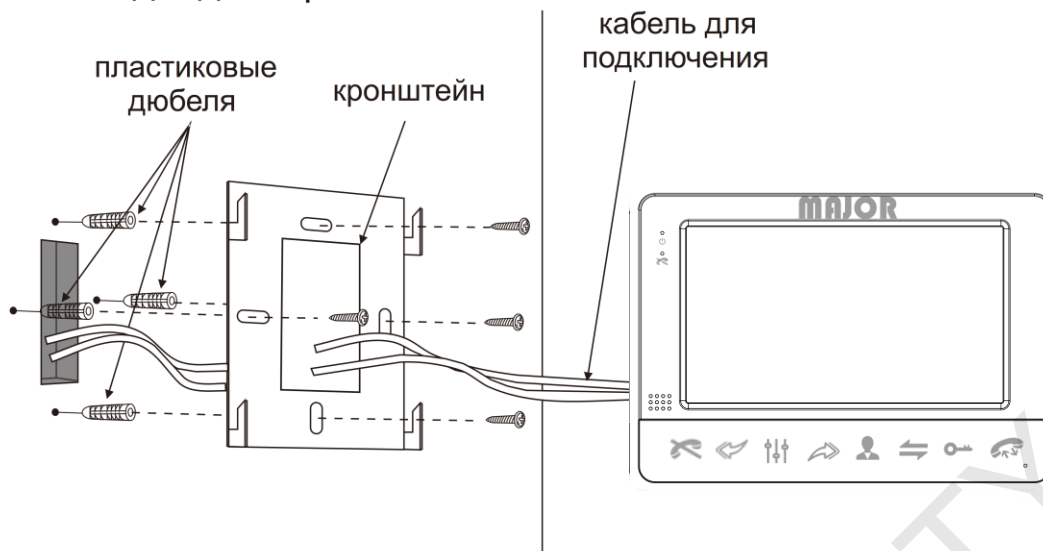

КОМПЛЕКТ ПОСТАВКИ

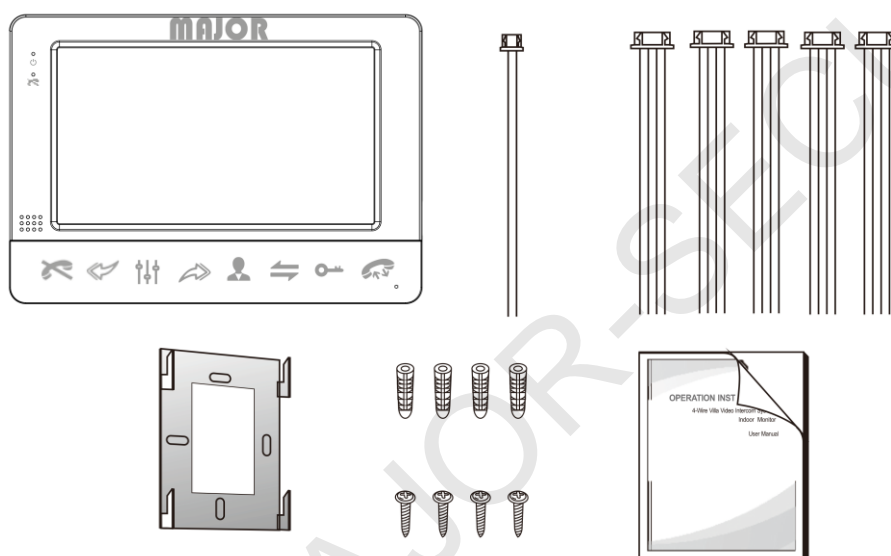

- Видеодомофон ----- 1 шт.
- Пластиковые дюбеля ----- 4 шт.
- Саморезы ----- 4 шт.
- Кронштейн ----- 1 шт.
- 4-х контактный кабель ----- 5 шт.
- 2-х контактный кабель (опция) ----- 1 шт.
- Инструкция ----- 1 шт.

Внимание!

Длительность просмотра изображения с вызывных панелей или камер составляет 120 сек.

Если используются несколько видеодомофонов, Вы можете активировать режим просмотра на дополнительных домофонах. На них изображение будет передаваться с вызывных панелей или камер, которые подключены к основному главному монитору.

Соединение видеодомофонов в режиме интеркома осуществляется только с моделями серии MAJOR.

Если во время режима мониторинга посетитель нажмет кнопку вызова на любой из подключенной вызывной панели, то режим мониторинга отключится и на дисплее появится видеоизображение посетителя, будет слышна мелодия вызова. Вы можете нажать кнопку «Ответить» для начала разговора посетителем.

СПЕЦИФИКАЦИЯ

Модель	SOLO	ALFA
Размер TFT экрана	4.3"(480x272)	7"(800x480)
TV Стандарт	PAL/NTSC	
Входной видеосигнал	CVBS	
Экранное меню	Русифицированное меню настроек	
Управление меню	Сенсорные кнопки	
Возможности подключения	2 вызывные панели, до 4аудиотрубок, до 4 мониторов в режиме интеркома	
Управление электронным ключом	Нет	
Время разговора	120 сек	
Способ монтажа	Настенный	
Тип связи	Без трубки	
Рабочая температура	0 ~ +50 °С	
Ток потребления в ждущем режиме	Не более 250 мА	
Рабочий ток потребления	Не более 600 мА	
Источник питания	Встроенный БП AC220V, возможно подключение внешнего БП DC, при подключении к подъездному домофону БП должен быть DC12,6V-15V	
Габариты, В x Д x Ш, мм	200x140x24	140x200x24
Вес, кг	0,4	

СВИДЕТЕЛЬСТВО О ПРИЕМКЕ И УПАКОВКЕ

Серийный номер _____

Дата продажи «_____» _____ 201 ____ г.

Продавец (название компании, адрес, телефон): _____

_____ ШТАМП ПРОДАВЦА

Контролер _____

Все иллюстрации, приведённые в данной инструкции, являются схематическими изображениями объектов, которые могут отличаться от их реального внешнего вида.

Технические характеристики, дизайн и алгоритмы работы устройства могут быть изменены без предварительного уведомления потребителя, для улучшения работы устройства. С более полной информацией можно ознакомиться на сайте MAJOR-SECURITY.RU

Все права защищены. Никакая часть данной инструкции не может быть воспроизведена в любой форме и любыми средствами, переписана, переведена на другой язык, переделана в любой другой форме, передаваться в любом виде и любыми средствами, включая электронные или механические.

Для корректной работы устройства, рекомендуется использовать вызывные панели MAJOR

Телефон технической поддержки MAJOR 8-499-390-61-72, Mail: TS@major-security.ru

